

DESPEC
Türkiye

steelseries

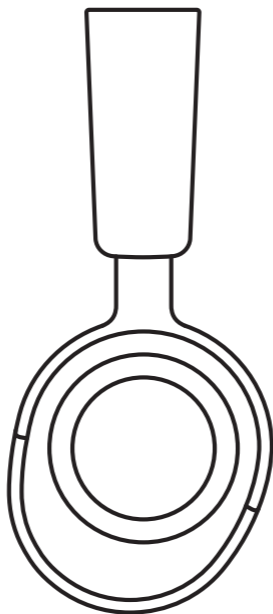

**ARCTIS NOVA 3P
WIRELESS**

ÜRÜN KULLANIM KLAVUZU

Genel.....	3
Ürüne Genel Bakış.....	4
Hızlı Kurulum.....	6
Kurulum	7
Güç.....	8
Dongle Eşleştirme	8
Bluetooth	9
Hızlı-Geçiş.....	9
ChatMix	9
Multimedya Kontrolleri.....	10
Mikrofon	11
Mükemmel Uyum.....	12
Mevzuat.....	14

PAKET İÇERİĞİ

Arctis Nova 3P Wireless Headset	USB-C Wireless 2.4GHz Dongle
Detachable ClearCast Microphone	USB-C to USB-C Şarj Kablosu (30cm/12")
Microphone Pop Filtresi	

SİSTEM UYUMLULUĞU

PlayStation 5	El Konsolu
PC	Android
Nintendo Switch	iOS
Quest	

ARCTIS EŞLİKÇİ APLİKASYONU

Arctis Companion Uygulaması ile akıllı telefonunuzdan özel ses ayarlarına hızlıca erişerek kurulumunuzu tamamlayın. Oyun sırasında ya da hareket halindeyken 100'den fazla oyun ses profiliyle keyfinizi katlayın.

HEMEN İNDİRİN – steelseries.com/arctis-companion-app



DOWNLOAD NOW

STEELSERIES GG

SteelSeries GG içindeki Engine'i kullanarak özel ekolayzır ayarlarını yapabilir ve mikrofonunuzu kontrol edebilirsiniz. GG ayrıca oyun sesinde çığır açan Sonar gibi harika uygulamalar da sunar. Sonar, gelişmiş ses araçlarıyla oyunda en önemli olanı duymanızı sağlar.

HEMEN İNDİRİN – steelseries.com/gg



DOWNLOAD NOW

HEADSET

- 1 Mikrofon Sessiz Butonu
- 2 Ses Tekerleği ve Çoklu Buton
- 3 LED Halka
- 4 Güç Tuşu
- 5 USB-C Şarj Kablosu
- 6 Ayrılabilir ClearCast Mikrofon Yuvası
- 7 Airweave Kulak Yastıkları*
- 8 Elastik Kafa Bandı*
- 9 Ayrılabilir ClearCast Mikrofon

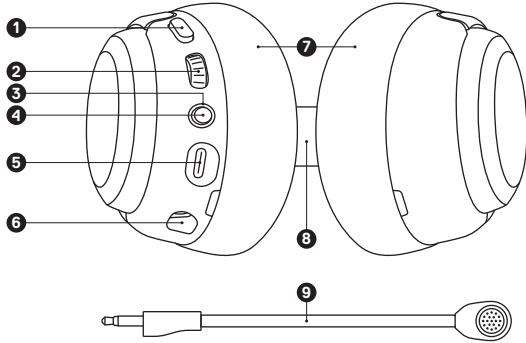

USB-C KABLOSUZ 2.4GHZ DONGLE

- 10 Eşleşme Butonu

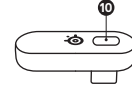

AKSESUARLAR*

- 11 USB-C'den USB-C'ye Şarj Kablosu
- 12 Mikrofon POP Filtresi

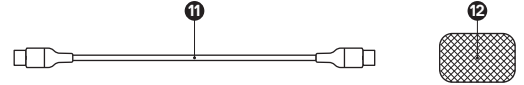

HIZLI BAŞLANGIÇ KLAVUZU

Arctis Nova 3P Wireless, sorunsuz bir kullanım için dongle ve Bluetooth bağlantısı arasında kolayca geçiş yapar. Oyun oynarken bir çağrı mı almak istiyorsunuz? Telefonunuzdan konsolunuza mı geçmek istiyorsunuz? Buradan başlayın.

GÜÇ AÇ/KAPA

AÇMA: Kulaklığı açmak için **Güç Düğmesine (4)** 1 saniye basılı tutun. Kulaklık açıldığında bir Açılma Ses Efektini duyacaksınız.

KAPAMA: Kulaklığı kapatmak için **Güç Düğmesine (4)** 2 saniye basılı tutun.

2.4 Ghz MODU

1 USB-C Kablosuz 2.4 GHz Dongle'ı doğrudan PlayStation, PC veya diğer uyumlu bir cihaza takın.

2 OKulaklık açıldığında, bağlı olduğunu belirten bir ses efekti duyarsınız ve kulaklıktaki **LED Halkası (3)** yavaşça yanıp sönmeye başlar.

BLUETOOTH MODU

1 Bluetooth moduna geçmek için kulaklıktaki **Güç Düğmesine (4)** basın, kulaklık eşleştirme moduna geçecektir.

2 Ana cihazınızın Bluetooth ayarlarına gidin ve "Arctis Nova 3P Wireless" cihazını eşleştirin. Eşleştirme başarılı olduğunda, mavi **LED Halkası (3)** hızlı yanıp sönmekten yavaş yanıp sönmeye geçecektir.

3 Kurulum tamamlandıktan sonra, Güç Düğmesine (4) basarak 2.4 GHz modu ile Bluetooth modu arasında sorunsuz bir şekilde geçiş yapabilirsiniz.

KURULUM

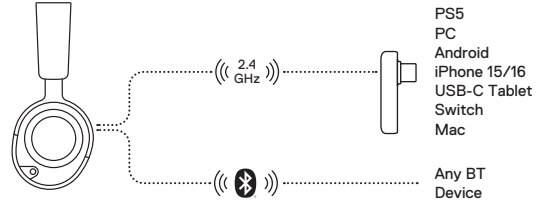

*Dock Modu için lazım olan USB-C to USB-A Adaptörü (DAHİL DEĞİLDİR)

PLAYSTATION 5 SES KURULUMU

PS5 AYARLARI > SES > MIKROFON

GİRİŞ CİHAZI

SteelSeries Arctis Nova 3P Wireless

PS5 AYARLARI > SES > SES ÇIKIŞI

ÇIKIŞ CİHAZI

SteelSeries Arctis Nova 3P Wireless

PS5 AYARLARI > SES > SES ÇIKIŞI

Kulaklık Çıkışı

Tüm Sesler

PS5 AYARLARI > SES > SES YÜKSEKLİĞİ > KULAKLIK

MAX

GÜÇ

ŞARJ

Kulaklığı şarj etmek için, **USB-C'den USB-C'ye Şarj Kablosu* (11)** ile kulaklığın **USB-C Şarj Girişi'ni (5)** herhangi bir USB güç kaynağına bağlayın.

Güç LED'inin rengi, pil seviyesini gösterir.

Yeşil	100–51%
Sarı	50–15%
Turuncu	14–6%
Kırmızı	5–1%

DONGLE EŞLEŞTİRME

Not: Kulaklık ve dongle önceden eşleştirilmiş olarak gelir.

Yeniden eşleştirmeniz gerekirse:

1. USB-C Kablosuz 2.4 GHz Dongle'ı oyun cihazınıza bağlayın.
 2. Dongle'ın **Eşleştirme Düğmesine (10)** 4 saniye basılı tutun.
 3. Kulaklık **Açık – Güç Düğmesine (4)** "2.4 G Eşleştirme Modu" sesini duyana kadar 3 kez basın ve kulaklıktaki **LED Halkası (3)** hızlıca yanıp söner.
- Kulaklık Kapalı – Güç düğmesine 4 saniye basılı tutun, **LED Halkası (3)** hızlıca yanıp sönmeye başlar.
4. Eşleştirme başarılı olduğunda Bağlandı Ses Efektini duyulur ve **LED Halkası (3)** yavaş yanıp sönmeye geçer.

BLUETOOTH

Bluetooth, **Güç Düğmesine (4)** basıp "Bluetooth Modu" sesini duyduğunuzda 2.4 GHz Kablosuz bağlantıdan bağımsız olarak kullanılabilir.

EŞLEŞTİRME

Kulaklık açıkken – Eşleştirme moduna girmek için **Güç Düğmesine (4)** 3 kez basın, kulaklıktaki **LED Halkası (3)** hızlı mavi yanıp sönmeye başlar. Dongle ile Bluetooth eşleştirme modu arasında geçiş yapmak için **Ses Tekerleği ve Çok Fonksiyonlu Düğmeye (2)** basın.

Kulaklık kapalıyken – **Güç Düğmesine (4)** 4 saniye basılı tutun, **LED Halka (3)** hızlıca yanıp sönmeye başlar. Eğer kulaklık dongle eşleştirme modundaysa, Bluetooth eşleştirme moduna geçmek için **Güç Düğmesine (4)** basın.

HIZLI GEÇİŞ

2.4 GHz ve Bluetooth modları arasında geçiş yapmak için **Güç Düğmesine (4)** basın.

CHATMIX

Not: ChatMix özelliği sadece PC'de Sonar üzerinden çalışır.

PlayStation'da ChatMix desteklenmez.

Ses Kontrolü ile ChatMix arasında geçiş yapmak için **Ses Tekerleği ve Çok Fonksiyonlu Düğmeye (2)** 2 saniye basılı tutun. Mod değiştirdiğinizi belirten bir ses efekti duyacaksınız. Maksimum Oyun ve Sohbet seviyeleri için farklı ses efektleri çalarken, Oyun ve Sohbet arasındaki orta seviye için başka bir ses efekti çalacaktır.

MULTİMEDYA KONTROLLERİ

- ▶ || Müziği Oynat/Duraklat
Tek basış · Ses Tekerleği ve Çok Fonksiyonlu Düğmeye (2) basın
- ▶▶ Parçayı Atla
Çift basış · · Ses Tekerleği ve Çok Fonksiyonlu Düğmeye (2) basın
- ◀◀ Önceki Parça
Üçlü basış · · · Ses Tekerleği ve Çok Fonksiyonlu Düğmeye (2) basın
- ☎ Sesli Çağrışı Yanıtla/Kapat
Tek basış · Güç Düğmesine (4) basın
(Çağrı 2.4 GHz modunda yanıtlanırsa, kulaklık Bluetooth moduna geçer ve çağrı sonrası tekrar 2.4 GHz moduna döner.)
- ☎x Çağrışı Reddet
Çift basış · · Güç Düğmesine (4) basın
- ☎+ Çağrı Sesini Aç
Ses Tekerleği ve Çok Fonksiyonlu Düğmeyi (2) yukarı çevirin
- ☎- Çağrı Sesini Kıs
Ses Tekerleği ve Çok Fonksiyonlu Düğmeyi (2) aşağı çevirin

MİKROFON

AYRILABİLİR MİKROFON

Kutudan çıkar çıkmaz, **Çıkarılabilir ClearCast Mikrofon (9)** bağlı değildir. Mikrofonu kullanmak için, onu **Çıkarılabilir ClearCast Mikrofon Jakı'na (6)** takın.

YER AYARLAMA

Position the **Detachable ClearCast Microphone (9)** close to the corner of your mouth with the front surface facing you.

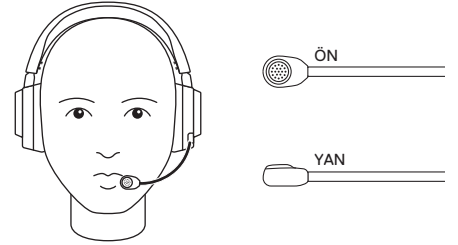

MÜKEMMEL UYUM

Kulaklığınızın uyumunu ayarlamanın iki yolu vardır. Kulaklık kapaklarını yukarı veya aşağı kaydırarak genel yüksekliği değiştirebilirsiniz.



İstenen gerilim ve esnekliği sağlamak için **Elastik Başlık Bandını*** (8) bir veya her iki tarafta konumlandırarak ayarlayın..

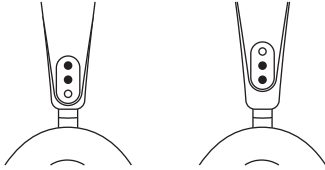



Europe – EU Declaration of Conformity

Hereby, GN Hearing A/S. declares that the equipment which is compliance with directive RoHS 2.0 (2015/863/EU), R.E.D (2014/53/EU), EMC Directive (2014/30/EU), and LVD (2014/35/EU) which are issued by the Commission of the European Community.

The full text of the EU declaration of conformity is available at the following internet address: <https://support.steelseries.com/hc/en-us/categories/360001256111-Other-Stuff>

GN Hearing A/S. hereby confirms, to date, based on the feedback from our suppliers indicates that our products shipping to the EU territory comply with REACH (Registration, Evaluation, Authorization, and Restriction of Chemicals - (EC) 1907/2006) compliance program. We are fully committed to offering REACH compliance on the products and posting accurate REACH compliance status for all of products.

Operating Temperature: 0° to + 40°C

Frequency bands and Powers (Earbuds and Transceiver)

- a Frequency band(s) in which the radio equipment operates: 2.400 – 2.4835 GHz
- b Maximum radio-frequency power transmitted in the frequency band(s) in which the radio equipment operates:
 - EIRP: GFSK: 9.19 dBm (Headset)
 - EIRP: π/4-DQPSK: 6.70 dBm (Headset)
 - EIRP: 8DPSK: 6.62 dBm (Headset)
 - EIRP: GFSK: 9.28 dBm (Transceiver)
 - EIRP: π/4-DQPSK: 7.33 dBm (Transceiver)
 - EIRP: 8DPSK: 7.63 dBm (Transceiver)
- c Firmware Version: V0.07

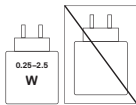

The power delivered by the charger shall be between min 0.25 Watts required by the radio equipment, and max 2.5 Watts in order to achieve the maximum charging speed.

Charging Care

If product is charged with a USB cable, use only a suitable USB cable which is in good condition, and charge/power the product according to the instructions.

The power delivered by the charger shall be between min 0.25 Watts required by the radio equipment, and max 3.5 Watts in order to achieve the maximum charging speed.

AUDIO PRODUCT WARNING!

PERMANENT HEARING LOSS MAY RESULT FROM LONG-TERM EXPOSURE TO SOUNDS AT HIGH VOLUMES. USE AS LOW A VOLUME AS POSSIBLE.



WEEE

European Union: Product, Batteries, battery packs, and accumulators should not be disposed of as unsorted household waste.

Please use the public collection system to return, recycle, or treat them in compliance with the local regulations.

Safety Guideline for Using Lithium Battery Danger of explosion if battery is incorrectly replaced. Replace only with the same or equivalent type recommended by the equipment manufacturer. Discard used batteries according to manufacturer's instructions.

Read the safety instructions carefully and thoroughly. All cautions and warnings on the equipment or user's manual should be noted.

Keep this equipment away from humidity and high temperature.

- Do not leave the equipment in an unconditioned environment with a storage temperature above 60°C (140°F) or below 0°C (32°F), which may damage the equipment.
- This unit should be operated under maximum ambient temperature of 40°C (104°F).
- To prevent explosion caused by improper battery replacement, use the same or equivalent type of battery recommended by the manufacturer only.
- Always keep the battery in a safe place.

Caution: Do not continue using the battery if it is



swollen.UK Declaration of Conformity

Hereby, GN Hearing A/S. declares that the following equipment, which is compliance with Electromagnetic Compatibility Regulations 2016, Electrical Equipment (Safety) Regulations 2016, Radio Equipment Regulations 2017 and The Restriction of the Use of Certain Hazardous Substances in Electrical and Electronic Equipment Regulations 2012 issued by the Department for Business, Energy & Industrial Strategy.

The full text of the UK declaration of conformity is available at the following internet address: <https://support.steelseries.com/hc/en-us/categories/360001256111-Other-Stuff>



Federal Communication Commission Interference Statement

This device complies with Part 15 of the FCC Rules. Operation is subject to the following two conditions:

- 1 This device may not cause harmful interference, and
- 2 this device must accept any interference received, including interference that may cause undesired operation.

This equipment has been tested and found to comply with the limits for a Class B digital device, pursuant to Part 15 of the FCC Rules. These limits are designed to provide reasonable protection against harmful interference in a residential installation. This equipment generates, uses and can

radiate radio frequency energy and, if not installed and used in accordance with the instructions, may cause harmful interference to radio communications. However, there is no guarantee that interference will not occur in a particular installation. If this equipment does cause harmful interference to radio or television reception, which can be determined by turning the equipment off and on, the user is encouraged to try to correct the interference by one of the following measures:

- Reorient or relocate the receiving antenna.
- Increase the separation between the equipment and receiver.
- Connect the equipment into an outlet on a circuit different from that to which the receiver is connected.
- Consult the dealer or an experienced radio/TV technician for help.



ACMA Compliance
(Australia / New Zealand)



Malaysia Approval (SIRIM)

Complies with
IMDA Standards
DA 106032

Singapore approval (IMDA)

R-NZ

R-NZ Compliance (New-Zealand)

FCC Caution

Any changes or modifications not expressly approved by the party responsible for compliance could void the user's authority to operate this equipment.

This transmitter must not be co-located or operating in conjunction with any other antenna or transmitter.

Radiation Exposure Statement

The device has been evaluated to meet general RF exposure requirement; the device can be used in portable exposure condition without restriction.

The portable device is designed to meet the requirements for exposure to radio waves established by the FCC. These requirements set a SAR limit of 0.21 /1g (W/Kg) (Headset), 0.66 w/kg (Transceiver) averaged over one gram of tissue. The highest SAR value reported under this standard during product certification for use when properly worn on the body.

FCC ID: ZHK-HS40

FCC ID: ZHK-HS40TX (Transceiver)

Product Name :	Wireless Headset	Product Name:	Transceiver
Model No.:	HS40	Model No.:	HS40TX
Rated:	5V 500mA	Rated:	5V 50mA

Made in Vietnam

Accessories Information:

Product: Rechargeable Lithium-Ion Battery	Rated Capacity: 490mAh
Model No.: 432932	Rated Energy: 1.87Wh
Rated Voltage: 3.8V	

Industry Canada Statement

This device complies with Industry Canada license-exempt RSS standard(s). Operation is subject to the following two conditions:

- 1 this device may not cause interference, and
- 2 this device must accept any interference, including interference that may cause undesired operation of the device.

This Class B digital apparatus complies with Canadian ICES-003.

The County Code Selection feature is disabled for products marketed in the US/ Canada.

The appliance must not be exposed to splashes or drops of water and it should not be used as a support for any object filled with liquid, such as a vase.

The portable device is designed to meet the requirements for exposure to radio waves established by the ISED. These requirements set a SAR limit of 0.21 /1g (W/Kg) (Headset), 0.66 w/kg (Transceiver) averaged over one gram of tissue. The highest SAR value reported under this standard during product certification for use when properly worn on the body.

Region	Address	Telephone
Asia	GN Audio Taiwan Ltd, 4F and 4F-4, No. 186, Jan 1st Rd., Zhonghe Dist., New Taipei City 235 , Taiwan (R.O.C.)	+886 2 8227 1999
Europe	GN Hearing A/S <ul style="list-style-type: none"> - Laurtrupbjerg 7, 2750 Ballerup Denmark - Havneholmen 8, 1st floor 2450 Copenhagen SV Denmark 	+45 702 500 75
USA	GN Hearing Care Corporation <ul style="list-style-type: none"> - 656 W Randolph St., Suite 3E Chicago, IL 60661, USA - 8001 Bloomington Freeway Bloomington, MN 55420, USA - 900 Chelmsford Street, Tower II, 8th Floor, Lowell, MA 01851, USA. 	+1 312 258 9467

More information and support from steelseries.com

FRANÇAIS

Par la présente, GN Hearing A/S, déclare que tous les produits GN Hearing A/S, incorporant la fonctionnalité d'Équipement terminal Radio et télécommunications et marqués du symbole CE sont conformes aux exigences essentielles et autres dispositions pertinentes de la Directive 2014/53/UE.

AVERTISSEMENT PRODUIT AUDIO !

Une perte auditive permanente peut être causée par une exposition à long terme à des sons et volumes élevés. Utilisez un volume aussi faible que possible. Mettez le.



Union européenne : Les piles, batteries, produit et accumulateurs ne doivent pas être jetés comme des déchets domestiques non triés. Veuillez faire appel au système de collecte public pour faire recycler ou détruire votre batterie en conformité avec les réglementations locales.

Directives de sécurité concernant l'utilisation d'une batterie lithium-ion Le remplacement incorrect de la batterie peut provoquer un risque d'explosion. Si vous devez remplacer votre batterie, choisissez seulement une batterie de même type ou d'un type équivalent recommandé par le fabricant. Pour vous débarrasser de votre batterie usagée, veuillez suivre les instructions du fabricant.

Veuillez lire attentivement les instructions de sécurité et prendre en compte tous les avertissements et toutes les précautions

d'usage se trouvant sur l'appareil ou sur le mode d'emploi. Conservez cet appareil à l'abri de l'humidité et des températures élevées.

Posez l'appareil sur une surface stable avant de l'utiliser.

à des températures dépassant les 60°C (140°F) ou inférieures à 0°C (32°F) car cela pourrait endommager l'appareil.

- En marche, l'appareil supporte une température ambiante maximum de 40°C (104°F).
- Pour éviter une explosion provoquée par un mauvais remplacement des piles, utilisez systématiquement des piles identiques ou de type équivalent, en suivant les recommandations du fabricant.
- Conservez toujours la batterie dans un endroit sûr.

Mise en garde: Ne continuez pas à utiliser la batterie si elle est gonflée.



Déclaration d'Industrie Canada

Le présent appareil est conforme aux CNR d'Industrie Canada

applicables aux appareils radio exempts de licence. L'exploitation est autorisée aux deux conditions suivantes:

- 1 l'appareil ne doit pas produire de brouillage, et
- 2 l'utilisateur de l'appareil doit accepter tout brouillage radioélectrique subi, même si le brouillage est susceptible d'en compromettre le fonctionnement.

Cet appareil numérique de la classe B est conforme à la norme NMB-003 du Canada.

Cet appareil et son antenne ne doivent pas être situés ou fonctionner en conjonction avec une autre antenne ou un autre émetteur, exception faites des radios intégrées qui ont été testées.

La fonction de sélection de l'indicatif du pays est désactivée pour les produits commercialisés aux États-Unis et au Canada.

L'appareil ne doit pas être exposé à des éclaboussures ou à des gouttes d'eau et il ne doit pas servir de support à un quelconque objet rempli de liquide, tel qu'un vase.

Déclaration d'exposition aux radiations

Cet équipement est conforme aux limites d'exposition aux rayonnements ISED établies pour un environnement non contrôlé. L'utilisateur final doit suivre les instructions spécifiques pour satisfaire les normes. Cet émetteur ne doit pas être co-implanté ou fonctionner en conjonction avec toute autre antenne ou transmetteur.

L'appareil portatif est conçu pour répondre aux exigences d'exposition aux ondes radio établies par l'ISDE. Ces exigences fixent une limite de DAS de 0,21 W/kg (W/Kg) (Headset), 0,66 W/kg (Transceiver) en moyenne sur un gramme de tissu. La valeur de DAS la plus élevée signalée dans IC: 32199-HS40

IC: 32199-HS40TX (Émetteur-récepteur)

DEUTSCH

Hiermit versichert GN Hearing A/S., dass alle mit einem CE-Zeichen versehenen GN Hearing A/S.-Produkte, die Funktionalität von Radio und Telecoms Terminal-Geräten einbeziehen, die notwendigen Voraussetzungen und andere wichtige Bereitstellungen der Richtlinien 2014/53/EU erfüllen.

AUDIO PRODUKTWARNUNG!

DAUERHAFT HOHE LAUTSTÄRKEN KÖNNEN ZU PERMANENTEM HÖRVERLUST FÜHREN. BESCHRÄNKEN SIE DAHER DIE LAUTSTÄRKE AUF EIN MINIMUM.



Die Europäische Union: Produkt Batterien, Akkus und Akkumulatoren dürfen nicht als unsortierter Hausmüll entsorgt werden. Bitte benutzen Sie die öffentliche Sammlung, um sie zurückzukehren, zu recyceln oder in Übereinstimmung mit den örtlichen Vorschriften zu behandeln. Sicherheitshinweise zu Lithium-Akkus

Falls Batterien oder Akkus vom falschen Typ eingesetzt werden, besteht Explosionsgefahr. Ersatz nur durch denselben oder einen vom Hersteller empfohlenen gleich-wertigen Typ. Entsorgung gebrauchter Batterien nach Angaben des Herstellers.

Lesen Sie die Sicherheitshinweise aufmerksam und gründlich durch. Halten Sie sich an sämtliche Hinweise in der Bedienungsanleitung oder am Produkt selbst.

Halten Sie das Gerät von Feuchtigkeit und hohen Temperaturen fern.

- Lagern und benutzen Sie das Gerät nicht an Stellen, an denen Temperaturen über 60°C (140°F) oder unter 0°C (32°F) herrschen - dadurch kann das Gerät beschädigt werden.
- Dieses Gerät sollte unter maximaler Umgebungstemperatur von 40°C (104°F) betrieben werden.
- Damit es nicht zu Explosionen durch ungeeignete Ersatz-Akkus kommt, verwenden Sie ausschließlich vom Hersteller empfohlene Akkus vom selben Typ.
- Lagern Sie Akkus grundsätzlich an einem sicheren Ort.

ITALIANO

Con la presente, GN Hearing A/S. dichiara che tutti i prodotti GN Hearing A/S. con marchio CE che incorporano la funzionalità delle apparecchiature radio e delle apparecchiature terminali di telecomunicazione, sono conformi ai requisiti essenziali e ad altre importanti disposizioni della Direttiva 2014/53/UE.

AVVERTENZA PER IL PRODOTTO AUDIO!

UN'ESPOSIZIONE PROLUNGATA A SUONI EMESSI A VOLUME ELEVATO PUÒ CAUSARE UNA PERDITA DI UDITO PERMANENTE. IMPOSTA IL VOLUME QUANTO PIÙ BASSO POSSIBILE.



Unione europea: Le prodotto, batterie e gli accumulatori non devono essere smaltiti come rifiuti domestici indifferenziati. Si prega di utilizzare il sistema pubblico di raccolta per restituire, riciclare o trattare questi materiali in conformità con le normative locali.

Istruzioni di sicurezza per l'uso delle batterie al Litio C'è pericolo di esplosioni se la batteria è sostituita in modo scorretto. Sostituire solamente con lo stesso tipo di batteria o con tipo equivalente raccomandato dal produttore dell'attrezzatura. Smaltire le batterie usate osservando le istruzioni del produttore.

Leggere attentamente e completamente le istruzioni di sicurezza.

Deve essere presa nota di tutti gli avvisi e le avvertenze riportate nel manuale d'uso.

Tenere questa attrezzatura lontana dall'umidità e dalle alte temperature.

- Non lasciare l'attrezzatura in ambienti non condizionati con temperature di immagazzinamento superiori ai 60 °C (140 °F) o inferiori ai 0 °C (32 °F), perché si può danneggiare l'attrezzatura.
- L'unità deve essere fatta funzionare ad una temperatura d'ambiente massima di 40 °C (104 °F).
- Per prevenire l'esplosione provocata dalla scorretta sostituzione delle batterie, usare solo batterie dello stesso tipo o equivalenti a quelle raccomandate dal produttore.
- Conservare sempre le batterie in un luogo sicuro.



ESPAÑOL

Por la presente, GN Hearing A/S. declara que todos los productos GN Hearing A/S. con la marca CE que incluyen la funcionalidad Equipos radioeléctricos y equipos terminales de telecomunicación cumplen con los requisitos esenciales y otras provisiones relevantes de la Directiva 2014/53/UE.

ADVERTENCIA DE PRODUCTO DE AUDIO

LA EXPOSICIÓN PROLONGADA A SONIDOS A UN VOLUMEN ALTO PUEDE OCASIONAR PÉRDIDAS AUDITIVAS PERMANENTES.

UTILICE UN VOLUMEN TAN BAJO COMO SEA POSIBLE.



Unión Europea: las pilas, product, baterías y acumuladores no deberían mezclarse con la basura normal doméstica. Utilice el sistema de recogida público para devolver, reciclar o tratarlos según las regulaciones locales.

Indicaciones de seguridad para el uso de baterías de litio Existe peligro de explosión si la batería se sustituye de forma incorrecta.

Sustituya la batería únicamente por otra similar o de tipo equivalente recomendado por el fabricante. Descarte usar baterías usadas de acuerdo con las instrucciones del fabricante.

Lea las instrucciones de seguridad detenida e íntegramente. Tenga en cuenta todas las precauciones y advertencias que figuran sobre el equipo y en el manual del usuario.

Mantenga este equipo alejado de lugares húmedos y sometidos a altas temperaturas.

- No deje el equipo en un entorno no acondicionado con una temperatura de almacenamiento superior a 60°C (140°F) o inferior a 0°C (32°F), pues el equipo podría dañarse.
- La unidad se debe utilizar en lugares donde la temperatura ambiente no supere los 40°C (104°F).
- Para evitar que la batería explote debido a un reemplazo incorrecto, utilice únicamente el mismo tipo de batería o uno equivalente recomendado por el fabricante.
- Conserve la batería en un lugar seguro.

NEDERLANDS

GN Hearing A/S. verklaart bij deze dat alle GN Hearing A/S.-producten die van een CE-markering zijn voorzien en waar functionaliteit voor radio- en telecommunicatie-terminalapparatuur is

ingebouwd, voldoet aan de essentiële vereisten en andere relevante bepalingen van Richtlijn 2014/53/EU.

WAARSCHUWING AUDIOPRODUCT!

PERMANENT GEHOORSCHADE KAN HET GEVOLG ZIJN VAN LANGDURIGE BLOOTSTELLING AAN GELUIDEN OP HOGE VOLUMES. GEBRUIK EEN ZO LAAG MOGELIJK VOLUME.



Volg de plaatselijke regels en bepalingen als u dit product wilt weggoien.

ROMÂNĂ

GN Hearing A/S. declară, prin prezenta, că toate produsele GN Hearing A/S. marcate CE, care au integrată funcționalitatea de echipament terminal radio și de telecomunicații sunt conforme cu cerințele principale și cu alte dispoziții relevante ale Directivei 2014/53/UE.

AVERTISMENT AUDIO REFERITOR LA PRODUS!

SE POATE PRODUCE O PIERDERE PERMANENTĂ A AUZULUI DIN CAUZA EXPUNERII PE TERMEN LUNG LA SUNETE LA VOLUM RIDICAT. FOLOSIIȚI UN VOLUM SONOR CÂT MAI REDUS POSIBIL.



Predați produsul pentru reciclare în conformitate cu standardele și simreglementările locale.

SUOMI

Täten GN Hearing A/S. ilmoittaa, että kaikki CE-merkityt radio- ja telealan laitteiden toiminnallisuuksia sisältävät GN Hearing A/S.-tuotteet ovat direktiivin 2014/53/EU välttämättömien vaatimusten ja muiden relevanttien säännösten mukaisia.

ÄÄNITUOTTEITA KOSKEVA VAROITUS!

PITKÄAIKAINEN ALTISTUMINEN VOIMAKKAILLE ÄÄNILLE SAAT TAA AIHEUTTAA PYSYVIÄ KUULOVAURIOITA. KÄYTÄ MAHDOLLISIMMAN MATALAA ÄÄNENVOIMAKKUUTTA.



Hävitätä tuote paikallisten standardien ja määräysten mukaisesti

DANSK

GN Hearing A/S. erklærer hermed, at alle CE-mærkede GN Hearing A/S.-produkter, som har indbygget tilslutningsfunktionalitet til radio- og telekommunikation, overholder de obligatoriske krav og andre relevante forudsætninger i Direktiv 2014/53/EU

ADVARSEL OM LYDPRODUKT!

PERMANENT TAB AF HØRELSE KAN KOMME AF LANGVARIG UDSÆTTELSE FOR HØJE LYDE. BENYT EN SÅ LAV LYDSTYRKE SOM MULIGT.



Produktet skal bortskaffes i overensstemmelse med lokale bestemmelser og love.

SVENSKA

Härmed försäkras GN Hearing A/S, att alla CE-märkta produkter från GN Hearing A/S, som innehåller radio- och teleterminalsfunktionalitet är i överensstämmelse med erforderliga föreskrifter och andra relevanta bestämmelser i direktiv 2014/53/EU.

VARNING LJUDPRODUKT!

PERMANENTA HÖRSLELSKADOR KAN BLI FÖLJDEN AV LÅNGVARIG EXPONERING FÖR LJUD PÅ HÖG VOLYM. ANVÄND SÅ LÅG VOLYM SOM MÖJLIGT.



Kassera produkten enligt lokala lagar och föreskrifter

POLSKI

Niniejszym GN Hearing A/S, oświadczam, że wszystkie produkty oznaczone znakiem CE, zawierające radiowe i telekomunikacyjne urządzenia końcowe są zgodne z zasadniczymi wymogami oraz pozostałymi stosownymi postanowieniami Dyrektywy 2014/53/UE.

OSTRZEŻENIE DOTYCZĄCE PRODUKTU AUDIO!

DŁUGOTRWALĄ EKSPOZYCJĄ NA DŹWIĘK O WYSOKIM NATĘŻENIU MOŻE SPOWODOWAĆ TRWAŁĄ UTRATĘ SŁUCHU. NALEŻY SŁUCHAĆ PRZY MOŻLIWIE NAJNIŻSZEJ GŁOŚNOŚCI.



Produkt należy utylizować zgodnie z lokalnymi przepisami i normami.

PORTUGUÊS

Por meio deste, a GN Hearing A/S, declara que todos os produtos GN Hearing A/S, com a marca CE que incorporar a funcionalidade de equipamentos terminais de rádio e telecomunicações cumprem os requisitos essenciais e outras provisões relevantes da diretiva 2014/53/UE.

AVISO DE PRODUTO DE ÁUDIO!

A PERDA DE AUDIÇÃO PERMANENTE PODE SER O RESULTADO DE UMA EXPOSIÇÃO PROLONGADA AO SOM COM VOLUME ELEVADO. UTILIZE O VOLUME AO NÍVEL MAIS BAIXO POSSÍVEL.



Elimine o produto de acordo com as normas e regulamentos locais.

A potência fornecida pelo carregado tem de se situar entre um mínimo de 0,25 watts exigidos pelo equipamento de rádio e um máximo de 2,5 watts para que a velocidade de carregamento máxima seja atingida.

TÜRKÇE

Sonuç olarak, GN Hearing A/S., CE ile Damgalı GN Hearing A/S. ürünlerin bünyesine dahil edilen Radyo ve Telekomların Terminal Araç fonksiyoneliklerin, 2014/53/EU direktiflerinin esas koşulları ve hükümlerine uygun olduğunu beyan eder.

SESLİ CİHAZ UYARISI!

YÜKSEK SES SEVİYELERİNE UZUN SÜRE MARUZ KALINMASI, KALICI İŞİTME KAYBINA NEDEN OLABİLİR. SESİ SEVİYESİNİ MÜMKÜN OLDUĞUNCA DÜŞÜK TUTUNUZ.



Türkiye Cumhuriyeti: EEE Yönetmeliğine Uygundur

Ürünü bertaraf ederken, ilgili yerel standart ve yönetmeliklere lütfen uyunuz.

БЪЛГАРСКИ



С настоящата, GN Hearing A/S, декларира, че всички изделия на GN Hearing A/S, маркирани със знака CE, включващи функционалност за терминално оборудване за радио и телекомуникации, съответстват на основните изисквания и на други съответни условия на Директива 2014/53/EC.

ČEŠTINA

Společnost GN Hearing A/S, tímto prohlašuje, že všechny produkty společnosti GN Hearing A/S, se značkou CE, které obsahují rádiová zařízení a telekomunikační koncová zařízení, vyhovují základním požadavkům i ostatním příslušným předpisům směrnice 2014/53/EU.

EESTI KEEL

Käesolevaga teatab GN Hearing A/S., et kõik CE-tähistusega tooted, mis hõlmavad raadio- ja telekommunikatsioonikeskuse seadmete funktsioone, vastavad direktiivi 2014/53/EL põhinõuetele ja teisteles asjaomastele sätetele.

ΕΛΛΗΝΙΚΑ

Δια του παρόντος η GN Hearing A/S, δηλώνει ότι όλα τα προϊόντα της GN Hearing A/S, με τη σήμανση CE συμπεριλαμβανομένου του ραδιοεξοπλισμού και τηλεπικοινωνιακού τερματικού εξοπλισμού συμμορφώνεται με τις απαραίτητες απαιτήσεις και τις λοιπές σχετικές διατάξεις, της Οδηγίας 2014/53/ΕΕ.

MAGYAR

Ezennel a GN Hearing A/S, kijelenti, hogy az összes rádió és telekommunikációs egységeket tartalmazó CE jelzésű GN Hearing A/S, termék megfelel az 2014/53/EU szabvány és más vonatkozó előírás követelményeinek.

LATVIEŠU VALODA

Ar šo GN Hearing A/S, apliecinu, ka visi GN Hearing A/S, produkti, kam ir CE marķējums, ieskaitot radio iekārtu un telekomunikāciju gala iekārtu darbību, atbilst Direktīvas 2014/53/ES pamatprasībām un citiem ar to saistītiem nosacījumiem.

MALTI

Hawnhekk, GN Hearing A/S. tidlikjara li l-prodotti kollha GN Hearing A/S. Immarkati b'CE li jinkorporaw il-funzjonalità tat-Taghmir Terminali tar-Radjju u tat-Telekomunikazzjonijiet, huma konformi mal-htigijiet essenzjali u provvedimenti rilevanti oħra ta' Direttiva 2014/53/UE.

SLOVENČINA

Spol. GN Hearing A/S. týmto vyhlasuje, že všetky produkty GN Hearing A/S. so značkou CE, ktoré obsahujú funkčnosť rádiových a telekomunikačných koncových zariadení, sú v súlade s hlavnými požiadavkami a inými príslušnými ustanoveniami smernice 2014/53/UE.

SLOVENŠČINA

S tem družba GN Hearing A/S. izjavlja, da so vsi izdelki GN Hearing A/S. z oznako CE, ki vsebujejo funkcionalnost radijske in telekomunikacijske terminalne opreme, v skladu z bistvenimi zahtevami in drugimi primernimi odločbami Direktive 2014/53/UE.

한국어

오디오 제품 경고!

볼륨이 높은 소리에 장기간 노출되면 청력이 영구적으로 손상될 수 있습니다. 가능한 한 가장 낮은 볼륨을 사용하십시오. 이 제품은 큰 볼륨과 높은 피치의 톤으로 소리를 내는 것이 가능할 수 있습니다.

해당 무선설비는 전파혼신 가능성이 있으므로 인명안전과 관련된 서비스는 할 수 없음
이 기기는 가정용(B급) 전자파적합기기로서 주로 가정에서 사용하는 것을 목적으로 하며, 모든 지역에서 사용할 수 없습니다



- | | |
|-----------|--|
| 1 상호명 | GN Audio Taiwan Ltd. |
| 2 기기명칭 | Wireless Headset |
| 3 모델명 | HS40
HS40TX (Transceiver) |
| 4 인증번호 | R-R-SSx-HS40
R-R-SSx-HS40TX (Transceiver) |
| 5 제조사/제조국 | GN Audio A/S./ China |

日本語

オーディオ製品に関する警告!

大音量に長期間さらされると恒久的な聴覚の原因となることがあります。できるだけ音量を下げてください。この製品には、大音量とハイピッチトーンでサウンドを出す機能が備わっている場合があります。



この装置は、クラスB機器です。この装置は、住宅環境で使用することを目的としていますが、この装置がラジオやテレビジョン受信機に近接して使用されると、受信障害を引き起こすことがあります。取扱説明書に従って正しい取り扱いをして下さい。VCCI-B

この機器の使用周波数帯では、電子レンジ等の産業・科学・医療用機器のほか工場の製造ライン等で使用されている移動体識別用の構内無線局(免許を要する無線局)及び特定小電力無線局(免許を要しない無線局)並びにアマチュア無線局(免許を要する無線局)が運用されています。

1 この機器を使用する前に、近くで移動体識別用の構内無線局及び特定小電力無線局並びに

アマチュア無線局が運用されていないことを確認して下さい。

2 万一、この機器から移動体識別用の構内無線局に対して有害な電波干渉の事例が発生した場合には、速やかに使用周波数を変更するか又は電波の放射を停止した上、下記連絡先にご連絡頂き、混信回避のための処置等(例えば、バージョンの設置など)についてご相談して下さい。

3 その他、この機器から移動体識別用の特定小電力無線局あるいはアマチュア無線局に対して有害な電波干渉の事例が発生した場合など何かお困りのことが起きたときは、次の連絡先へお問い合わせ下さい。

简体中文

音频产品警告!

长期暴露于高音量的声音可能导致永久性听力损失。请尽可能使用低音量。

本产品可能传出大音量和高音调的声音

据《电器电子产品有害物质限制使用标识要求》,以下列出了产品中有毒物质的名称及含有信息表

产品中有毒物质的名称及含有信息表										
部件名称	有毒物质									
	铅 (Pb)	汞 (Hg)	镉 (Cd)	六价铬 (Cr(VI))	多溴联苯 (PBB)	多溴二苯醚 (PBDE)	邻苯二甲酸二正丁酯 (DBP)	邻苯二甲酸二异丁酯 (DIBP)	邻苯二甲酸丁基酯 (BBP)	邻苯二甲酸二(2-乙基己基)酯 (DEHP)
电路板组件	×	○	○	○	○	○	○	○	○	○
各类线缆	×	○	○	○	○	○	○	○	○	○

注1: ○表示该有毒物质在该部件所有均质材料中的含量均不超出电器电子产品有害物质限制使用国家标准要求。

注2: ×表示该有毒物质至少在该部件的某一均质材料中的含量超出电器电子产品有害物质限制使用国家标准要求。

注3: 以上未列出的部件,表明其有毒物质含量均不超出电器电子产品有害物质限制使用国家标准要求。

注4: 上表中打“×”的部件,应功能需要,部分有毒物质含量超出GB/T 26572规定的限量要求,但是符合欧盟RoHS法规要求(属于豁免部分)。

注5: 电路板组件包括印刷电路板及其构成的零部件,如电阻、电容、集成电路、连接器等。

《废弃电器电子产品回收处理管理条例》提示性说明

为了更好地关爱及保护地球,当用户不再需要此产品或产品寿命终止时,请遵守国家废弃电器电子产品回收处理相关法律法规,将其交给当地具有国家认可的回收处理资质的厂商进行回收处理。



该电气产品含有某些有害物质,在环保使用期限内可以放心使用,超过环保使用期限之后则应该进入回收循环系统。

微功率设备产品使用说明

本产品符合“微功率短距离无线电发射设备目录和技术要求”的通用微功率

设备F类设备要求,使用频率2400-2483.5MHz;发射功率限值:10mW(e.i.r.p),频率容限:75kHz

(一)符合“微功率短距离无线电发射设备目录和技术要求”的具体条款和使用场景,天线类型为PCB板载天线,设备开机后通过拨动开关选择,进入微功率

模式;若要退出微功率模式,则相应通过拨动开关操作,进入其它模式;

- (二) 不得擅自改变使用场景或使用条件、扩大发射频率范围、加大发射功率(包括额外加装射频功率放大器), 不得擅自更改发射天线;
 - (三) 不得对其他合法的无线电台(站)产生有害干扰, 也不得提出免受有害干扰保护;
 - (四) 应当承受辐射射频能量的工业、科学及医疗(ISM)应用设备的干扰或其他合法的无线电台(站)干扰;
 - (五) 如对其他合法的无线电台(站)产生有害干扰时, 应立即停止使用, 并采取措施消除干扰后方可继续使用;
 - (六) 在航空器内和依据法律法规、国家有关规定、标准划定的射电天文台、气象雷达站、卫星地球站(含测控、测距、导航站)等军民用无线电台(站)、机场等的电磁环境保护区域内使用微功率设备, 应当遵守电磁环境保护及相关行业主管部门的规定;
 - (七) 禁止在以机场跑道中心点为圆心、半径5000米的区域内使用各类模型遥控器;
 - (八) 微功率设备使用时温度(摄氏温度: 0°C~ +40°C)和电压(DC 5V)的环境条件。
- 请详阅本安全指示。须留意装置及使用手册上的注意事项及警告标示。

本装置须远离湿气与高温。

- 切勿将装置放置于摄氏60度(华氏140度)以上或摄氏0度(华氏32度)以下等没有空调的环境下, 以免装置损坏。
- 使用本机时, 周围环境温度请勿超过摄氏40度(华氏104度)。
- 为避免因更换不当电池导致爆炸, 请务必使用由原厂建议之同款或同等级的电池。
- 务必将电池放在安全场所。

注意事项: 电池禁止拆卸、撞击、挤压或投入火中; 如出现严重膨胀, 请勿继续使用; 请勿置于高温环境中。

产品名称:	无线耳机	产品名称:	收发器
型号:	HS40	型号:	HS40TX
规格:	5V 500mA	规格:	5V 50mA

越南制造

配件信息

产品: 可充电锂离子电池	额定容量: 490mAh
型号: 432932	额定能量: 1.87Wh
标称电压: 3.8V 500mA	充电限制电压: 4.35V 500mA

区域	联络信息
亚洲	台湾大北欧通讯设备有限公司 新北市中和区建一路186号4F及4F-(H栋) +886 2 8227 1999

更多信息请参考官网 <https://steelseries.com/>

繁體中文

音訊產品警告!

長期暴露於高音量之下, 可能導致永久性聽力喪失。請盡量調低音量。

本產品能發出大音量及高音訊的聲音。

低功率射頻器材技術規範:

取得實驗證明之低功率射頻器材, 非經核准, 公司、商號或使用者均不得擅自變更頻率、加大功率或變更原設計之特性及功能。低功率射頻器材之使用不得影響飛機安全及干擾合法通信; 經發現有干擾現象時, 應立即停用, 並改善至無干擾時方得繼續使用。前述合法通信, 指依電信管理法規作業之無線電通信。低功率射頻器材須忍受合法通信或工業、科學及醫療

用電波輻射性電機設備之干擾。



廢電池回收

*廢電池請按照廢棄物管理辦法回收處理

請詳閱本安全指示。須留意裝置及使用手册上的注意事項及警告標示。

本裝置須遠離濕氣與高溫。

- 切勿將裝置放置於攝氏 60 度以上或攝氏 0 度以下等沒有空調的環境下, 以免裝置損壞。
- 使用本機時, 周圍環境最高溫度請勿超過攝氏 40 度。
- 為避免因更換不當電池導致爆炸, 請務必使用由原廠建議之同款或同等級的電池。
- 務必將電池放在安全場所。

符合之檢驗標準及版次: CNS 15663 第5節「含有標示」(102年7月)

設備名稱: 無線耳機 Equipment name: Wireless Headset		型號(型式): HS40 (耳機) Type designation: HS40TX (收發器)					
單元 Unit	限用物質及其化學符號 Restricted substances and its chemical symbols						
	鉛 Lead (Pb)	汞 Mercury (Hg)	鎘 Cadmium (Cd)	六價鉻 Hexavalent chromium (Cr ^{VI})	多溴聯苯 Poly-brominated biphenyls (PBB)	多溴二苯醚 Poly-brominated diphenyl ethers (PBDE)	
塑膠部件 Plastic	○	○	○	○	○	○	
電路板及元件 PCBA	×	○	○	○	○	○	
線材 Cables	×	○	○	○	○	○	
金屬部件 Metal	×	○	○	○	○	○	
備考1	"超出0.1 wt %"及"超出0.01 wt %"係指限用物質之百分比含量超出百分比含量基準值。 Note 1 "Exceeding 0.1 wt %" and "exceeding 0.01 wt %" indicate that the percentage content of the restricted substance exceeds the reference percentage value of presence condition.						
備考2	○係指該項限用物質之百分比含量未超出百分比含量基準值。 Note 2 ○ indicates that the percentage content of the restricted substance does not exceed the percentage of reference value of presence.						
備考3	×係指該項限用物質為排除項目。 Note 3 × indicates that the restricted substance corresponds to the exemption						

產品名稱:	無線耳機	產品名稱:	接收器
型號:	HS40	型號:	HS40TX
規格:	5V 500mA	規格:	5V 50mA

越南製造

配件訊息

產品: 可充電式鋰離子電池組	充電限制電壓: 4.35V 500mA
型號: 432932	額定容量: 490mAh
標稱電壓: 3.8V 500mA	額定能量: 1.87Wh

Region	Address	Telephone
亞洲	台灣大北歐通訊設備有限公司 新北市中和區建一路186號4F及4F-4 (H棟)	+886 2 8227 1999

更多資訊請參考官網 steelseries.com

Remember to Recycle

All SteelSeries products have parts that can be recycled and repurposed. You can help by taking your electronics, not just SteelSeries products, to local retailers and drop-off points to ensure they are processed properly.

For more information on recycling your SteelSeries product visit steelseries.com/sustainability/recycling

SERVİS İSTASYONLARI GÖSTERİR LİSTE

İthalatçı / İmalatçı Firmanın:

Ünvanı : DESPEC BİLGİSAYAR PAZ. ve TİC. A.Ş.
Adresi : Ayazağa Mah. Mimar Sinan Sk. No:21, Seba Office Boulevard,
: D Blok Kat:1 Ofis No:9 34485 Sarıyer, İstanbul
Tel/Faks : 0850 200 28 88 - 0212 289 93 34
Vergi Numarası : Boğaziçi Kurumlar 744 003 0406
Hizmet Kapsamı : TS 12498 Yetkili Servisleri Bilgisayar Ve/Veya Çevre Birimleri
Çin Kurallar Standardına Uygun 1 (Bir) Servis

Yetkili Servis İstasyonları

Sıra No	Ünvanı	Hizmet Yeri Adresi	Tel / Faks
1.	İndeks Bilgisayar Sist. Müh. San. Ve Tic. A.Ş.	Cumhuriyet Mh. Yahyakaptan Cd. No:10A D:2 Çayırova/KOCAELİ	0850 200 28 88

GARANTİ ŞARTLARI

- 1) Garanti süresi, malın teslim tarihinden itibaren başlar ve 2 yıldır.
- 2) Malın bütün parçaları dahil olmak üzere tamamı garanti kapsamındadır.
- 3) Malın ayıplı olduğunun anlaşılması durumunda tüketici, 6502 sayılı Tüketicinin Korunması Hakkında Kanununun 11 inci maddesinde yer alan;
a- Sözleşmeden dönme,
b- Satış bedelinden indirim isteme,
c- Ücretsiz onarılmasını isteme,
ç- Satılanın ayıpsız bir misil ile değiştirilmesini isteme, haklarından birini kullanabilir.
- 4) **Tüketicinin bu haklardan ücretsiz onarım hakkını** seçmesi durumunda satıcı; işçilik masrafı, değiştirilen parça bedeli ya da başka herhangi bir ad altında hiçbir ücret talep etmeksizin malın onarımını yapmak veya yaptırmakla yükümlüdür. Tüketici ücretsiz onarım hakkını üretici veya ithalatçıya karşı da kullanabilir. Satıcı, üretici ve ithalatçı tüketicinin bu hakkını kullanmasından müteselsilen sorumludur.
- 5) Tüketicinin, **ücretsiz onarım hakkını** kullanması halinde malın;
- Garanti süresi içinde tekrar arızalanması,
- Tamiri için gereken azami sürenin aşılması,
- Tamirinin mümkün olmadığının, yetkili servis istasyonu, satıcı, üretici veya ithalatçı tarafından bir raporda belirlenmesi durumlarında;
tüketici malın bedel adesini, ayıp oranında bedel indirimini veya imkân varsa malın ayıpsız misil ile değiştirilmesini satıcıdan talep edebilir. Satıcı, tüketicinin talebini reddedemez. Bu talebin yerine getirilmemesi durumunda satıcı, üretici ve ithalatçı müteselsilen sorumludur.
- 6) Malın tamir süresi **20 iş gününü**, binek otomobil ve kamyonetler için ise **30 iş gününü** geçemez. Bu süre, garanti süresi içerisinde mala ilişkin arızanın yetkili servis istasyonuna veya satıcıya bildirim tarihinde, garanti süresi dışında ise malın yetkili servis istasyonuna teslim tarihinden itibaren başlar. Malın arızasının **10 iş günü** içerisinde giderilememesi halinde, üretici veya ithalatçı; malın tamiri tamamlanıncaya kadar, benzer özelliklere sahip başka bir malı tüketicinin kullanımına tahsis etmek zorundadır. Malın garanti süresi içerisinde arızalanması durumunda, tamirde geçen süre garanti süresine eklenir.
- 7) Malın kullanma kılavuzunda yer alan hususlara aykırı kullanılmasından kaynaklanan arızalar garanti kapsamı dışındadır.
- 8) Tüketici, garantiden doğan haklarının kullanılması ile ilgili olarak çıkabilecek uyumsuzluklarda yerleşim yerinin bulunduğu veya tüketici işleminin yapıldığı yerdeki **Tüketici Hakem Heyetine veya Tüketici Mahkemesine** başvurabilir.
- 9) Satıcı tarafından bu **Garanti Belgesinin** verilmemesi durumunda, tüketici **Ticaret Bakanlığı Tüketicinin Korunması ve Piyasa Gözetimi Genel Müdürlüğüne** başvurabilir.



"AEEE YÖNETMELİĞİNE UYGUNDUR"

Tüketicinin Garanti ile İlgili Hakları

Ücretsiz onarım isteme hakkı

(1) Tüketicinin, Kanununun 11 inci maddesinde yer alan seçimlik haklarından ücretsiz onarım hakkını seçmesi durumunda satıcı; işçilik masrafı, değiştirilen parça bedeli ya da başka herhangi bir ad altında hiçbir ücret talep etmeksizin malın onarımını yapmak veya yaptırmakla yükümlüdür.

(2) Tüketici, ücretsiz onarım hakkını üretici veya ithalatçıya karşı da kullanabilir. Satıcı, üretici ve ithalatçı, tüketicinin bu hakkını kullanmasından müteselsilen sorumludur.

Tüketicinin diğer hakları

(1) Tüketicinin, ücretsiz onarım hakkını kullanması halinde malın;

a) Garanti süresi içinde tekrar arızalanması,

b) Tamiri için gereken azami sürenin aşılması,

c) Tamirinin mümkün olmadığı, yetkili servis istasyonu, satıcı, üretici veya ithalatçı tarafından bir raporla belirlenmesi, durumlarında; tüketici malın bedel iadesini, ayıp oranında bedel indirimini veya imkan varsa malın ayıpsız misli ile değiştirilmesini satıcıdan talep edebilir. Satıcı, tüketicinin talebini reddedemez. Bu talebin yerine getirilmemesi durumunda satıcı, üretici ve ithalatçı müteselsilen sorumludur.

(2) Malın ayıpsız misli ile değiştirilmesinin satıcı için orantısız güçlükleri beraberinde getirecek olması halinde tüketici, sözleşmeden dönme veya ayıp oranında bedelden indirim haklarından birini kullanabilir. Orantısızlığın tayininde malın ayıpsız değeri, ayıbın önemi ve diğer seçimlik haklara başvurunun tüketici açısından sorun teşkil edip etmeyeceği gibi hususlar dikkate alınır.

(3) Tüketicinin sözleşmeden dönme veya ayıp oranında bedelden indirim hakkını seçtiği durumlarda, satıcı, malın bedelinin tümünü veya bedelden yapılan indirim tutarını derhal tüketiciye iade etmek zorundadır.

(4) Tüketicinin, malın ayıpsız misli ile değiştirilmesi hakkını seçmesi durumunda satıcı, üretici veya ithalatçının, malın ayıpsız misli ile değiştirilmesi talebinin kendilerine bildirilmesinden itibaren azami otuz iş günü içerisinde, bu talebi yerine getirmesi zorunludur.

(5) Birinci fıkranın (c) bendinde belirtilen raporun, arızanın bildirim tarihinden itibaren o mala ilişkin azami tamir süresi içerisinde düzenlenmesi zorunludur.

Değiştirilen malın garanti süresi

(1) Garanti uygulaması sırasında değiştirilen malın garanti süresi, satın alınan malın kalan garanti süresi ile sınırlıdır.

Kullanım hatası

(1) Tüketicinin malı tanıma ve kullanma kılavuzunda yer alan hususlara aykırı olarak kullanmasından kaynaklanan arızalar garanti kapsamı dışındadır.

(2) Arızalarda kullanım hatasının bulunup bulunmadığının, yetkili servis istasyonları, yetkili servis istasyonunun mevcut olmaması halinde sırasıyla; malın satıcısı, ithalatçısı veya üreticisinden birisi tarafından mala ilişkin azami tamir süresi içerisinde düzenlenen raporla belirlenmesi ve bu raporun bir nüshasının tüketiciye verilmesi zorunludur.

(3) Tüketiciler, ikinci fıkrada belirtilen rapora ilişkin olarak bilirkişi tarafından tespit yapılması talebiyle uyuşmazlığın parasal değerini dikkate alarak tüketici hakem heyetine veya tüketici mahkemesine başvurabilir.

Tüketicinin seçimlik hakları

(1) Malın ayıplı olduğunun anlaşılması durumunda tüketici;

a) Satılanı geri vermeye hazır olduğunu bildirerek sözleşmeden dönme,

b) Satılanı alıkoyup ayıp oranında satış bedelinden indirim isteme,

c) Aşırı bir masraf gerektirmediği takdirde, bütün masrafları satıcıya ait olmak üzere satılanın ücretsiz onarılmasını isteme,

d) İmkân varsa, satılanın ayıpsız bir misli ile değiştirilmesini isteme, seçimlik haklarından birini kullanabilir. Satıcı, tüketicinin tercih ettiği bu talebi yerine getirmekle yükümlüdür.

(2) Ücretsiz onarım veya malın ayıpsız misli ile değiştirilmesi hakları üretici veya ithalatçıya karşı da kullanılabilir. Bu fıkradaki hakların yerine getirilmesi konusunda satıcı, üretici ve ithalatçı müteselsilen sorumludur. Üretici veya ithalatçı, malın kendisi tarafından piyasaya sürülmesinden sonra ayıbın doğduğunu ispat ettiği takdirde sorumlu tutulmaz.

(3) Ücretsiz onarım veya malın ayıpsız misli ile değiştirilmesinin satıcı için orantısız güçlükleri beraberinde getirecek olması hâlinde tüketici, sözleşmeden dönme veya ayıp oranında bedelden indirim haklarından birini kullanabilir. Orantısızlığın tayininde malın ayıpsız değeri, ayıbın önemi ve diğer seçimlik haklara başvurma tüketicinin açısından sorun teşkil edip etmeyeceği gibi hususlar dikkate alınır.

(4) Ücretsiz onarım veya malın ayıpsız misli ile değiştirilmesi haklarından birinin seçilmesi durumunda bu talebin satıcıya, üreticiye veya ithalatçıya yöneltilmesinden itibaren azami otuz iş günü, konut ve tatil amaçlı taşınmazlarda ise altmış iş günü içinde yerine getirilmesi zorunludur. Ancak, bu Kanunun 58 inci maddesi uyarınca çıkarılan yönetmelik eki listede yer alan mallara ilişkin, tüketicinin ücretsiz onarım talebi, yönetmelikte belirlenen azami tamir süresi içinde yerine getirilir. Aksi hâlde tüketici diğer seçimlik haklarını kullanmakta serbesttir.

(5) Tüketicinin sözleşmeden dönme veya ayıp oranında bedelden indirim hakkını seçtiği durumlarda, ödemiş olduğu bedelin tümü veya bedelden yapılan indirim tutarı derhâl tüketiciye iade edilir.

(6) Seçimlik hakların kullanılmasında nedeniyle ortaya çıkan tüm masraflar, tüketicinin seçtiği hakkı yerine getiren tarafta karşılır. Tüketici bu seçimlik haklarından biri ile birlikte 11/1/2011 tarihli ve 6098 sayılı Türk Borçlar Kanunu hükümleri uyarınca tazminat da talep edebilir.

Onarım ve kullanımda uyulması gereken kurallar;

Ürünün bakımını kendiniz yapmaya kalkışmayınız. Daima kurulum ve montaj talimatlarını yakından takip ediniz. Aşağıdaki talimatları dikkatlice okuyunuz. Daha sonraki durumlar için saklayınız.

1) Ürün üzerindeki bütün işaret ve talimatlara uyunuz.

2) Temizlemeden önce ürünü duvar fisinden çekiniz. Temizlemek için likit veya aerosol temizleyici kullanmayınız. Kuru veya nemli bez kullanın.

3) Ürünü su yakınlarında kullanmayın.

4) Ürünü sabit olmayan bir düzlem, masa veya stand üzerinde yerleştirmeyiniz. Ürün düşebilir ve ciddi zarar görebilir.

5) Ürün hiçbir zaman ısıtıcı veya ısıtma kaynağı yada uygun havalandırma yapılamayan bir yerde yerleştirilmemelidir.

6) Ürünün içine asla yabancı cisimler sokulmamalı. Çünkü bu cisimler tehlikeli yüksek voltaj noktalarına dokunabilir yada parçaları kısa devre yapabilir. Bu da yangın yada elektrik çarpmasına sebep olabilir. Ürünün üstüne ve içine asla sıvı maddeler dökmeyin, damlatmayın.

7) Ürün, arkasındaki etikette belirtilen güç kaynak tipine olarak çalıştırılmalıdır. Eğer uygun güç kaynağından emin değilseniz, bu durumda satıcınıza veya yerel elektrik şirketine danışın.

8) Güç kablosunun üzerinde hiçbir sey kalmamasına dikkat edin. İnsanların kablo üzerine

basabilecekleri bir yerde bulundurmuyunuz.

9) Eđer bu ürün ile birlikte bir uzatma kablosu kullanıyor iseniz, bu durumda, uzatma kablosuna takılan aygıtın toplam amper oranının, uzatma kablosunun amper oranını aşmadığından emin olunuz. Ayrıca, duvar fisine takılan ürünlerin toplam amper voltajı sigortanın voltajını aşmadığından emin olunuz. Ürünü taşıırken yere sert bir şekilde bırakmayın ve ürünün üzerine ağır nesnelere koymayın. Bu ürüne zarar verebilir.

10) Ürünü 0°C (32°F) dan aşağı veya 50°C (122°F) yukarı sıcaklıklara, manyetik alanlara, yağmura veya rutubete maruz bırakmayın. Arıza nedeni ile veya tamir süresi zarfındaki beklemeden dolayı oluşacak ısı ve kazanç kaybından **DESPEC A.Ş.** sorumlu değildir.

Taşıma ve nakliye sırasında dikkat edilecek hususlar; Cihaz, nakliye sırasında orijinal ambalajında taşınmalıdır. Kutu, üzerinde belirtilen taşıma yönü dikkate alınarak taşınmalıdır. **Kullanım sırasında insan veya çevre sağlığına tehlikeli veya zararlı olabilecek durumlara ilişkin uyarılar;** Kullanım sırasında insan veya çevre sağlığına tehlikeli veya zararlı olabilecek herhangi bir durum söz konusu değildir.

Kullanım hatalarına ilişkin bilgiler

-Ürününüzün tüm bağlantılarını kullanım kılavuzunda belirtilen şekilde yapınız. Aksi bir bağlantı şekli ürününüzün garanti kapsamı dışına çıkmasına neden olabilir.

-Ürününüzü kurarken, kullanırken ve daha sonra bir yer değişikliği esnasında sarsılmaya, darbe, ısı, rutubet ve tozdan zarar görmemesine özen gösteriniz. Bu sebeplerden ortaya çıkacak problemler cihazınızın garanti kapsamının dışındadır.

-Ürününüzün üzerine sıvı dökmeyin.

Tüketicinin Kendi Yapabileceği Bakım, Onarım ve Ürünün Temizliğine İlişkin Bilgiler

Herhangi bir uzmana danışmadan herhangi bir bakım ve onarım yapılmamalıdır.

Sadece kuru bir bezle silinebilir.

Periyodik bakım gerektirmesi durumunda, periyodik bakımın yapılacağı zaman aralıkları ile kimin tarafından yapılması gerektiğine ilişkin bilgiler

Periyodik bakım gerektirmemektedir.

Tüketicilerin şikayet ve itirazları konusundaki başvurularını tüketici mahkemelerine ve tüketici hakem heyetlerine yapabilirler.

Bakanlıkça tespit ve ilan edilen kullanım ömrü; 3 yıl / Garanti Süresi: 2 yıl

Ürüne ait standart numarası yoktur.

Adres ve telefon numaraları veya çağrı merkezleri gibi diğer erişim bilgileri

Servis Listesi ekte sunulmuştur.

Yurt dışındaki üretici firmanın unvanı ve açık adresi ile diğer erişim bilgileri (telefon, telefaks ve e-mail vb.)

İmalatçı Firma: SteelSeries Aps

Skovbogard Alle 13 2500 Valby / Denmark

Tel.: 45 26736702

İthalatçı Firma: DESPEC BİLGİSAYAR PAZARLAMA ve TİCARET A.Ş.

Ayazağa Mah. Mimar Sinan Sk.No:21, Seba Office Boulevard, D Blok Kat:1 Ofis No:9
34485 Sarıyer, İstanbul / TÜRKİYE

Tel: 0850 200 28 88 Faks: 0212 289 93 34

ÜRÜN İLE İLGİLİ SORU VE SORUNLARINIZ İÇİN:

İthalatçı Firma: DESPEC BİLGİSAYAR PAZARLAMA ve TİCARET A.Ş.

Ayazağa Mah. Mimar Sinan Sk.No:21, Seba Office Boulevard, D Blok Kat:1 Ofis No:9
34485 Sarıyer, İstanbul / TÜRKİYE

Tel: 0850 200 28 88 Faks: 0212 289 93 34

GARANTİ BELGESİ

Üretici veya İthalatçı Firmanın:

Ünvanı : DESPEC BİLGİSAYAR PAZARLAMA
ve TİCARET A.Ş.

Adresi : Ayazağa Mah. Mimar Sinan Sk. No:21,
Seba Office Boulevard, D Blok Kat:1 Ofis No:9
Sarıyer

Şehir : İSTANBUL

Posta K. : 34485

Tel.-Faks : 0850 200 28 88 - 0212 289 93 34

E-Posta : www.despec.com.tr

V.D. ve No : Boğaziçi Kurumlar 7440030406

Yetkilinin İmzası Ve Firmanın Kaşesi

DESPEC BİLGİSAYAR PAZARLAMA VE TİCARET A.Ş.
Ayazağa Mah. Mimar Sinan Sk. No:21,
Seba Office Boulevard, D Blok Kat:1 Ofis No:9
Sarıyer / İstanbul
Boğaziçi Kurumlar V.D: 7440030406 / Sicil No: 323815

Malın

Cinsi : KULAKLIK

Markası : STEELSERIES

Modeli :

Garanti Süresi : 2 YIL

Azami Tamir Süresi : 20 İş Günü

Bandrol ve Seri No :

GARANTİ BELGESİ

SATICI FİRMA

Ünvanı :

Adres :

Şehir :

Posta Kodu :

Telefon :

Faks :

E-Posta :

Fatura Tarih ve Sayısı;

Teslim Tarih ve Yeri;

Yetkilinin İmzası Ve Firmanın Kaşesi